

Systeme Platon Double Drain™



Le drainage de surface double face avec lame d'air
pour la face extérieure des murs de fondations

Protège l'étanchéité :

- contre l'eau sous pression permanente
- contre des endommagements mécaniques

Systeme Platon Double Drain™ et DIMAflexi2K :
la bonne combinaison pour des murs de caves extérieurs exigeants

- **DIMAflexi2K** l'étanchéité « épaisse », armée de fibres, avec la meilleure résistance à la compression et
- **Platon Double Drain™**, avec 2 surfaces de drainage qui répartissent la pression du remblai sur 40% de surface de contact

**Etanchéité et drainage sont
à considérer dans un rapport direct :**

- Le meilleur drainage ne sert à rien avec une étanchéité déficiente.
- La meilleure étanchéité est en danger avec un drainage de surface insuffisant et une protection mécanique déficiente.

Les éléments du système

- 1 Systeme Platon Double Drain™**
comme membrane de protection et de drainage double faces, avec **40% de surface de contact** pour la répartition de pression sur l'étanchéité.
- 2 Platon Double Drain™ - griffes de fixation chevillées**
offrent une sécurité contre l'arrachement de la membrane lors du tassement des terres remblayées. Fixation uniquement au bord supérieur de la membrane supérieure.
- 3 Platon Double Drain™ - profilé d'étanchéité**
referme la lame d'air au bord supérieur de la membrane. Le profilé se clipse simplement sur les griffes de fixation.
- 4 Finition de la gorge avec 1/2 mortier de ciment - 1/2 DIMAflexi2K**
avec incorporation étanche de la bande d'étanchéité **DIBA** dans ce mortier-barrière d'humidité anticapillaire de la gorge. Voir aussi documentation **DIMAflexi2K**.
- 5 DIMAflexi2K, l'étanchéité « épaisse » armée de fibres**
avec sa **résistance à la compression élevée !**
Voir documentation **DIMAflexi2K**.
- 6 FILTEX - la natte de séparation et de filtrage** -
pour que votre drainage soit encore efficace demain !
Voir documentation **FILTEX**.

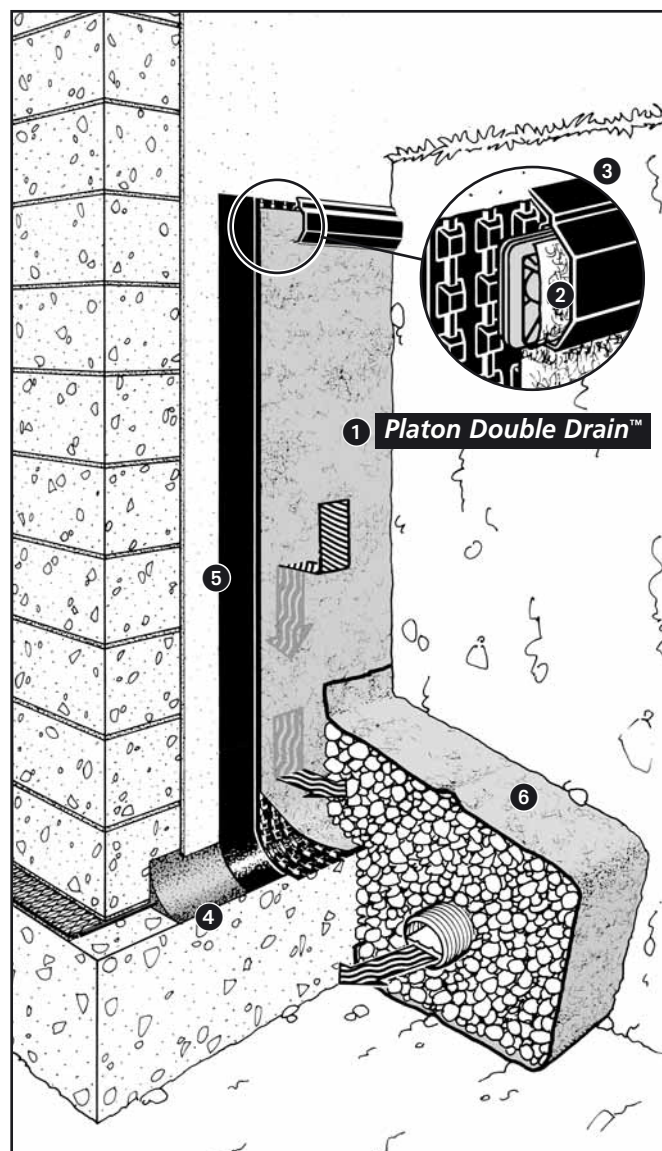



Systeme Platon Double Drain™

... si simple à réaliser !

Les étapes de mise en oeuvre :

Consignes de montage pour la face extérieure des murs de fondation

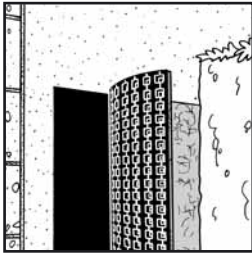

①

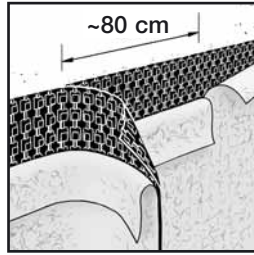

②

- ① Posez le rouleau contre le mur et déroulez-le horizontalement.
② Recouvrement en fin de rouleau d'environ 80 cm.
Superposition de deux lés en recouvrant le lé inférieur par le lé supérieur d'environ 20 cm.

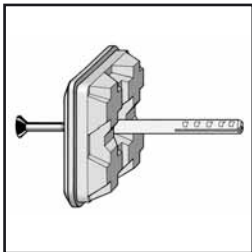

Systeme Platon Double Drain™
griffe de fixation avec cheville à clou en différentes dimensions :
pour une mise en oeuvre correcte du **Systeme Platon Double Drain™**.

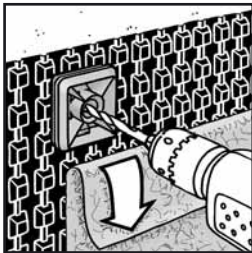

③

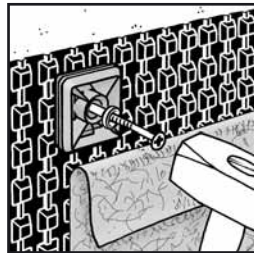

④

- ③ Fixation de la membrane **Platon Double Drain™** :
3 griffes/m uniquement au bord supérieur de la membrane finie. La natte filtrante est décollée du bord supérieur.
Une griffe sans cheville sert de calibre pour le perçement.
④ La cheville à clou prémontée est enfoncée par la griffe dans le trou percé. Selon la construction, différentes dimensions de chevilles sont disponibles.

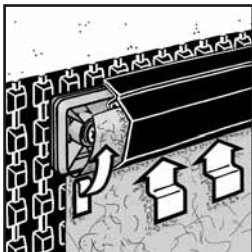

⑤

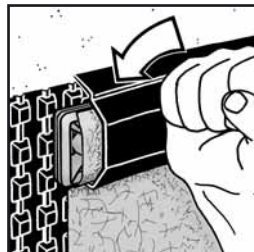

⑥

- ⑤ Le géotextile est rabattu sur la griffe.
⑥ Le profilé d'étanchéité est simplement clipsé sur la griffe et sur le géotextile. Dans le cas d'un remblayage en pente, le profilé d'étanchéité peut être fixé avec des chevilles à clous.
⑦ Afin d'assurer une bonne évacuation de l'eau de drainage, il est important de veiller à ce que la membrane **Platon Double Drain™** soit raccordée au drainage périphérique. Ce raccordement est assuré par une couche de gravier drainant qui recouvre le **Platon Double Drain™** sur une hauteur de >30 cm. La couche de gravier est entourée de la natte filtrante **FILTEX**.
⑧ Un remblayage soigné, en couches, ainsi que le compactage des terres remblayées évitent des tassements de terres ainsi que des endommagements de l'étanchéité.

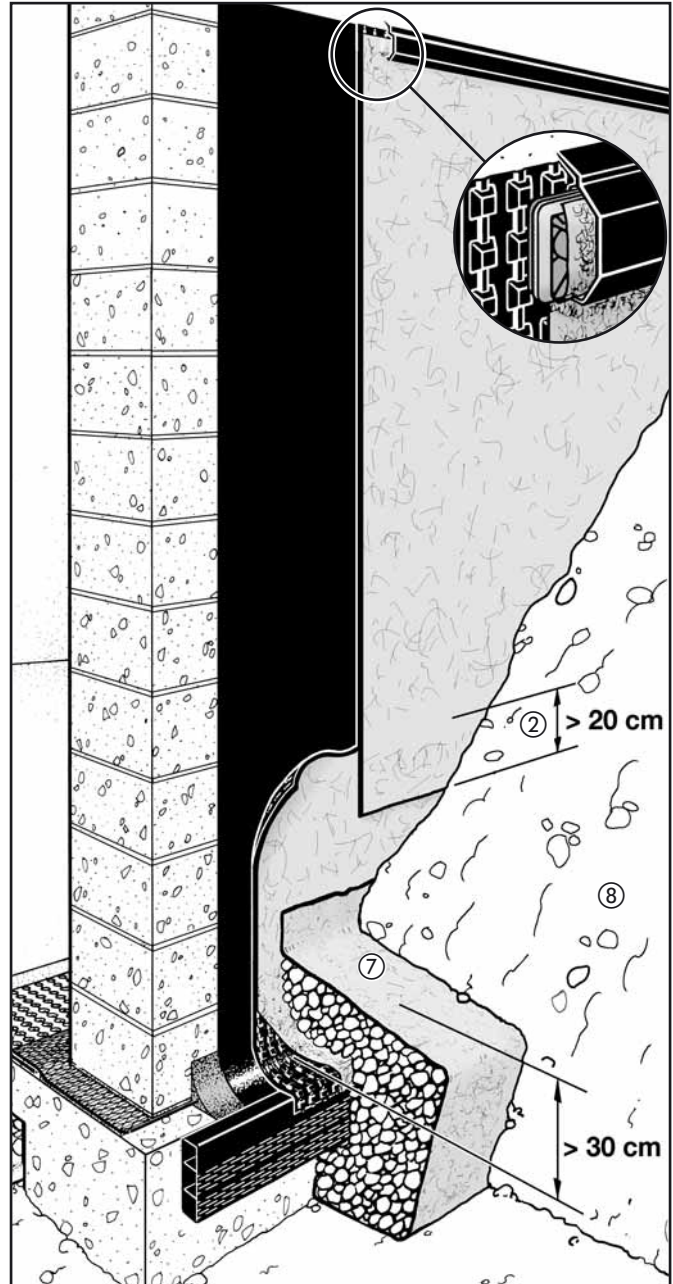

La meilleure et la plus simple mise en œuvre se fait par 2 lés superposés.

Le lé inférieur se pose de façon libre contre le mur, à l'endroit du raccord avec le drainage périphérique. Ce lé sera tenu par le gravier entourant le drainage périphérique.

Le lé de finition supérieur superpose le lé inférieur de plus de 20 cm et sera chevillé avec 3 griffes/m au bord supérieur pour y clipser tout simplement dessus le profilé d'étanchéité.

Systeme Platon Double Drain™ ...

- ✓ peut être placé par tous les temps : pas de périodes d'attentes causées par les intempéries !
- ✓ permet un contrôle incontestable de la mise en œuvre. Un simple contrôle visuel suffit pour vérifier si le montage est correct.
- ✓ ne nécessite aucun outil spécial, et avec un peu d'adresse, même des personnes peu expérimentées sont à même de poser la membrane.
- ✓ applicable même en cas de remblai peu perméable.

Système Platon Double Drain™

- pour que l'eau devant le mur de fondation trouve le bon chemin et
- pour que l'étanchéité soit protégée de façon suffisante contre les sollicitations mécaniques courantes !



Les deux surfaces de drainage, côté terre et côté mur, évacuent l'eau absorbée vers le drainage périphérique et évitent ainsi la mise en danger de l'étanchéité due à l'eau sous pression permanente.

La membrane de la lame d'air en polyéthylène protège l'étanchéité contre des endommagements mécaniques et le géotextile thermolié empêche l'accrochage du remblai de la fouille et donc ainsi des tassements éventuels.

1. Côté terres *La Double fonction de drainage* 2. Côté mur

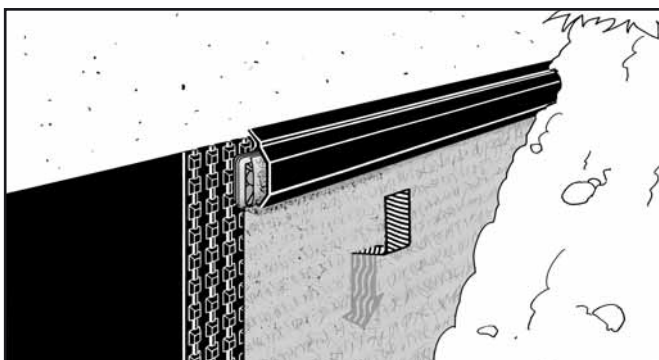

Platon Double Drain™ filtre et draine l'eau du sol.

La natte filtrante crée la **lame d'air et de drainage** devant le mur de fondation et filtre les eaux de percolation. Grâce à la **natte filtrante**, la terre est séparée de la couche drainante.

La terre du remblai ne s'accroche pas dans les nopes ; le risque d'arrachement de la membrane dû au tassement des terres en est considérablement réduit !

Cependant, le compactage des terres remblayées ainsi qu'un remblayage soigné, en couches, évitent des tassements de terres et des endommagements de l'étanchéité.

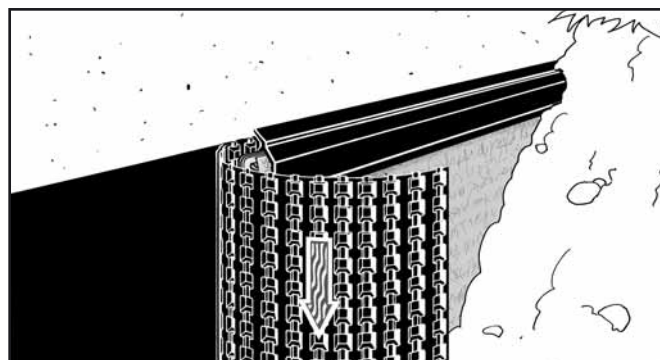

Platon Double Drain™ évacue l'eau de fuite éventuelle librement au moyen de **canaux de drainage verticaux**. Les canaux de drainage évitent ainsi la création d'eau stagnante permanente contre l'étanchéité.

Platon Double Drain™ protège contre des sollicitations mécaniques et évite l'infiltration d'eau dangereuse au niveau de l'étanchéité !

Avec **40% de surface de contact avec l'étanchéité**, **Platon Double Drain™** répartit la pression du remblai. 1630 nopes carrées/m² à effet ressort amortissent les chocs lors du remblayage.

Grâce au drainage double face de **Platon Double Drain™**, l'eau sous pression accumulée localement se décomprime et devient une eau de ruissellement inoffensive !

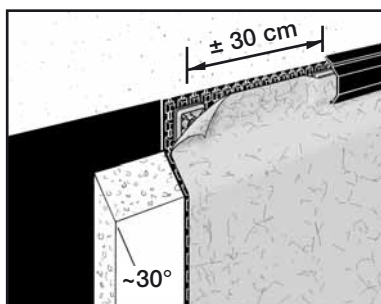

Système Platon Double Drain™ sur isolation

Lors de la pose des panneaux d'isolation, il est à veiller à ce que toutes les surfaces en contact avec la terre soient couvertes.

La finition supérieure se trouve env. 15 cm en-dessous du niveau du sol fini.

DIMAFlexi2K convient particulièrement bien pour le collage de panneaux d'isolation.

Il faut veiller à un collage en pleine surface des panneaux d'isolation. Ratisser **DIMAFlexi2K** sur les panneaux d'isolation avec une spatule grossièrement dentelée de 15-20 mm.

A considérer attentivement :

- Avant l'application de la membrane **Platon Double Drain™**, ainsi qu'avant le remblayage de la fouille, vérifier les éventuels endommagements de l'étanchéité des murs de fondation et les réparer si nécessaire.
- Appliquer seulement la membrane d'étanchéité **Platon Double Drain™**, lorsque l'étanchéité est durcie superficiellement. Il est impératif de ne procéder au remblayage de la fouille qu'après durcissement total de l'étanchéité. Pour le remblayage utiliser uniquement des matériaux appropriés.
- Un remblayage soigné, en couches, ainsi que le compactage des terres remblayées évitent des tassements de terres ainsi que des endommagements de l'étanchéité.
- **Platon Double Drain™** offre une protection suffisante contre les sollicitations mécaniques habituelles faibles de l'étanchéité pendant la durée de construction ou lors du remblayage soigné de la fouille. Des sollicitations grossières par le remblai ou par un remblayage non approprié de la fouille peuvent empêcher l'efficacité du système.
- Lors du remblayage de la fouille avec des machines, la surface du mur peut être endommagée lorsque le remblai est mélangé avec des cailloux, de composants anguleux ou grossiers.

DIMAflexi2K, un élément du Système Platon Double Drain™

La bonne combinaison pour une sécurité élevée :

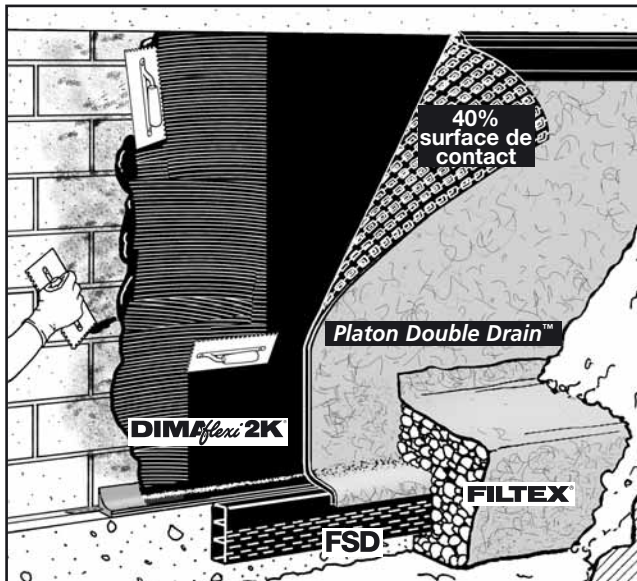

Platon Double Drain™ et **DIMAflexi2K**, l'étanchéité « épaisse » pour l'extérieur et pour l'intérieur, sont la bonne combinaison pour des murs de fondation jusqu'à une profondeur de 3,50 m, contre l'eau de ruissellement, l'eau stagnante temporairement et l'eau sous pression temporaire, avec système de drainage efficace.

DIMAflexi2K est une masse d'étanchéité et de collage à 2 composants (2K), comprenant une émulsion bitumineuse, armée de fibres, améliorée de matières synthétiques, et un composant en poudre.

DIMAflexi2K est flexible et peut donc ponter de façon étanche les petites fissures capillaires.

DIMAflexi2K a un temps de séchage court, permettant une succession plus rapide des travaux.

DIMAflexi2K se distingue par une meilleure résistance à la compression.

(Détails importants: cfr. documentation **DIMAflexi2K**)

Données techniques :

Matériau	Membrane nopée : HDPE
Platon Double Drain™	Natte filtrante : PP
Couleur	Noir/gris
Hauteur des nopés	8 mm
Epaisseur	0,5/0,45 mm
Poids	0,62 kg/m ²
Résistance à la traction (EN 10319)	MD 10,0 kN/m – tolérance -15% CD 11,0 kN/m – tolérance -15%
Fluage en compression (EN 1897)	0,25 mm – tolérance +10%
Caractéristiques drainantes CMD (EN ISO 12958)	1,8 l/sm – tolérance -10%

Conditionnements :

Platon Double Drain™ - membrane sur rouleau	1,00 x 15 m – 1 pal = 9 rouleaux = 135,0 m ² 1,50 x 15 m – 1 pal = 9 rouleaux = 202,5 m ² 2,00 x 15 m – 1 pal = 9 rouleaux = 270,0 m ²
Platon Double Drain™ griffe de fixation 50 x 50 mm gris	avec cheville à clou Ø6 x 60 mm – 1 cart = 250 pc. avec cheville à clou Ø8 x 80 mm – 1 cart = 250 pc. avec cheville à clou Ø8 x 100 mm – 1 cart = 250 pc.
Platon Double Drain™ profilé d'étanchéité	L = 2 m - 1 cart = 10 x 2 m = 20 m
DIMAflexi2K	1 seau = 30 kg / 1 palette = 18 seaux = 540 kg
FILTEX	1,00 x 50 m – 1,50 x 50 m / 1 palette = 30 rouleaux

Platon Double Drain™ pour terrasses et balcons :

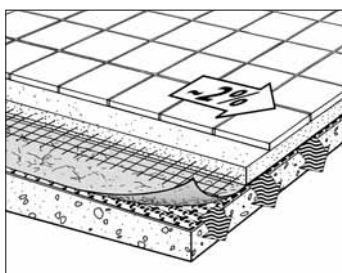

Platon Double Drain™ peut être placé sur une étanchéité horizontale en pente de min. 2% d'une terrasse ou d'un balcon, avec le géotextile vers le haut et les canaux de drainage orientés dans le sens de la pente du support. La membrane de drainage double face sert à drainer et à évacuer l'eau d'infiltration au travers du revêtement et des joints, afin d'éviter des dégâts éventuels dus au gel. En outre, **Platon Double Drain™** protège l'étanchéité horizontale en pente. Les canaux de drainage côté support assurent l'évacuation des eaux de fuites éventuellement présentes entre l'étanchéité horizontale en pente et la membrane de drainage **Platon Double Drain™** elle-même. Différents revêtements peuvent être posés sur la membrane de drainage **Platon Double Drain™**, par exemple une chape armée 50 x 50 x 2 mm, des carrelages/dallages traditionnels sur chape armée (50 x 50 x 2 mm galvanisé), des dalles de béton à sec, des dalles béton ou pavés béton sur sable stabilisé ou sur gravier fin, etc. L'évacuation des eaux de drainage sera prévue au point bas de la pente.

Produits de :

Textes pour cahiers des charges disponibles sur demande.



Erich Meyer-Gillessen SA
Nieder-Emmels 19 B
4780 ST-VITH
BELGIQUE

Tél. + 32 (0)80 / 22.74.80
Fax + 32 (0)80 / 22.63.16
e-mail: info@emg-ag.be
www.emg-ag.be